

RZUT ŁAW FUNDAMENTOWYCH

1:100

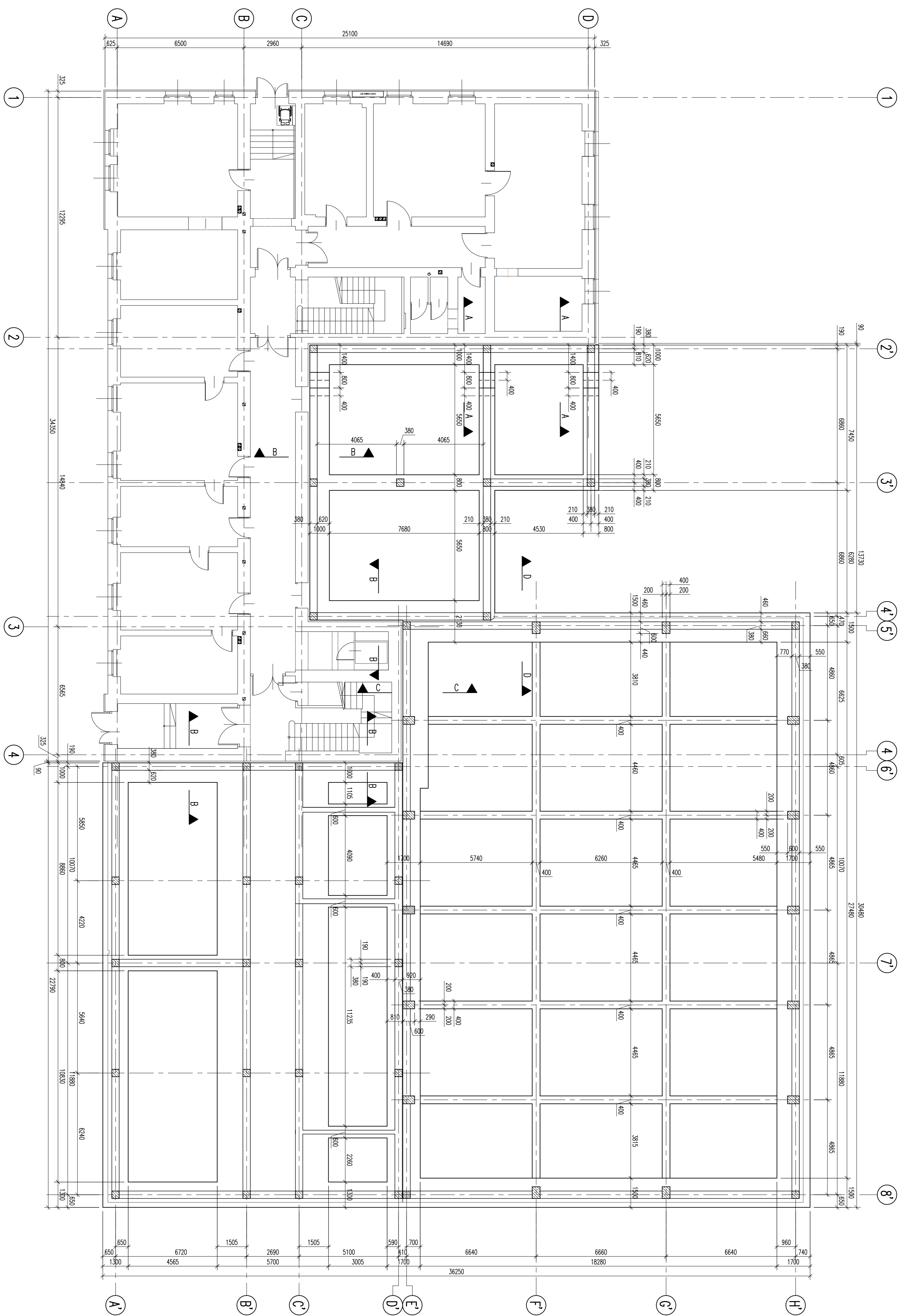

UWAGI:

1. Kształt i wymiary porównać z projektem architektonicznym.
2. Wymiary podano w mm.
3. Rozpoznać łącznie z rysunkami nr KB-02.

Nazwa projektu: RZUT ŁAW FUNDAMENTOWYCH		Data: 05.2015	
Projektant: PROFIL ARCHITECTONICZNE		Makroregion: 05.2015	
Miejscowość: RZUT ŁAW FUNDAMENTOWYCH		Skala: 1:100	
Numer projektu: PB		Liczba arkuszy: 0	

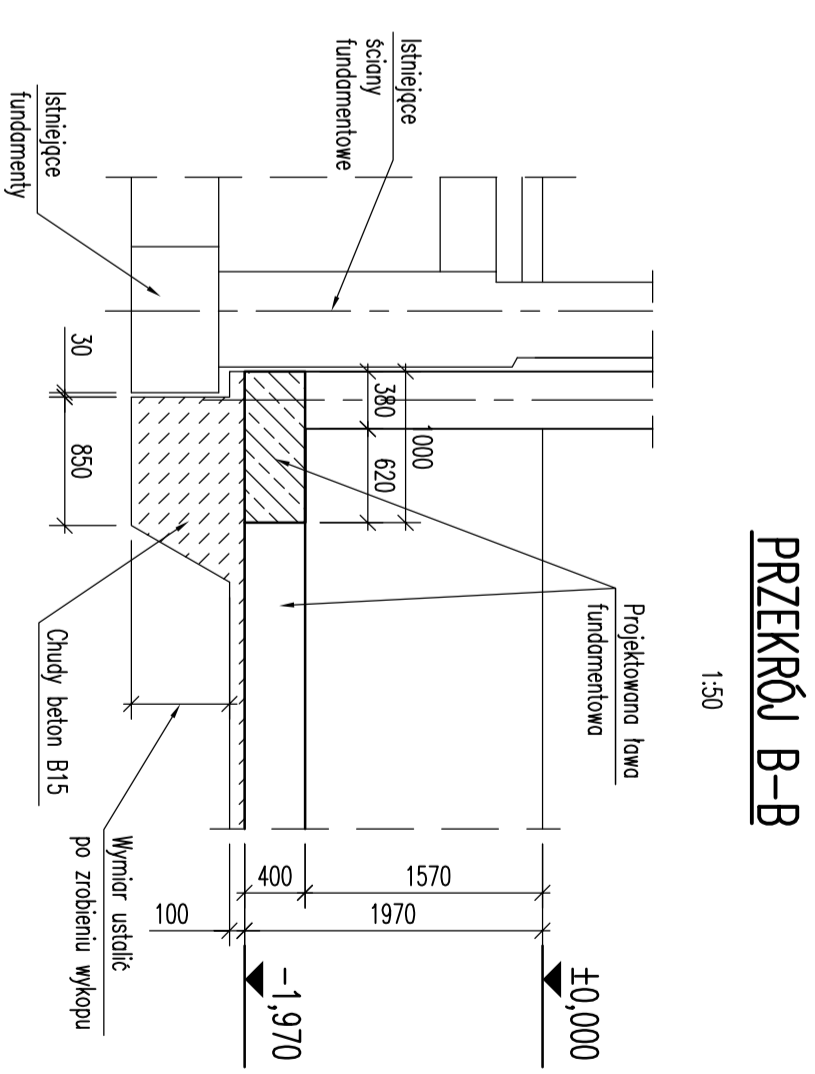
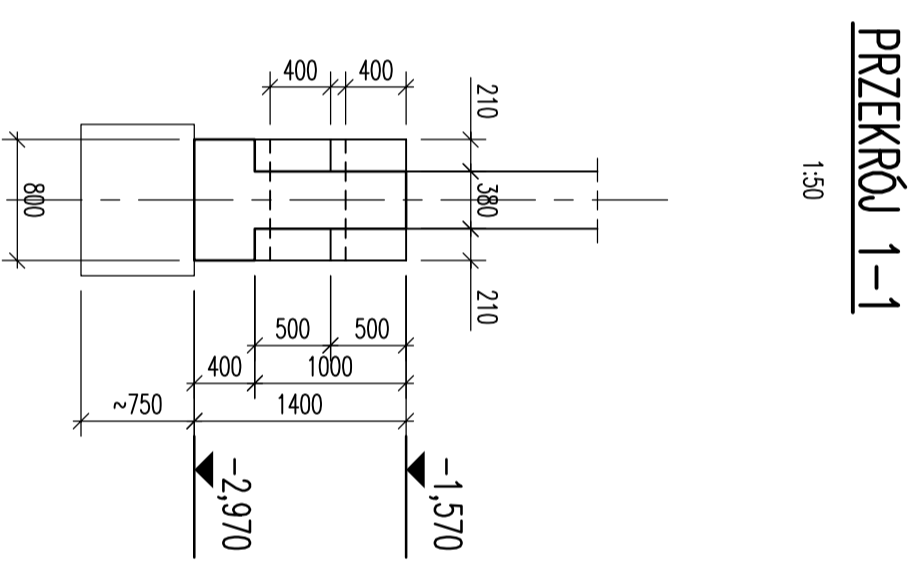
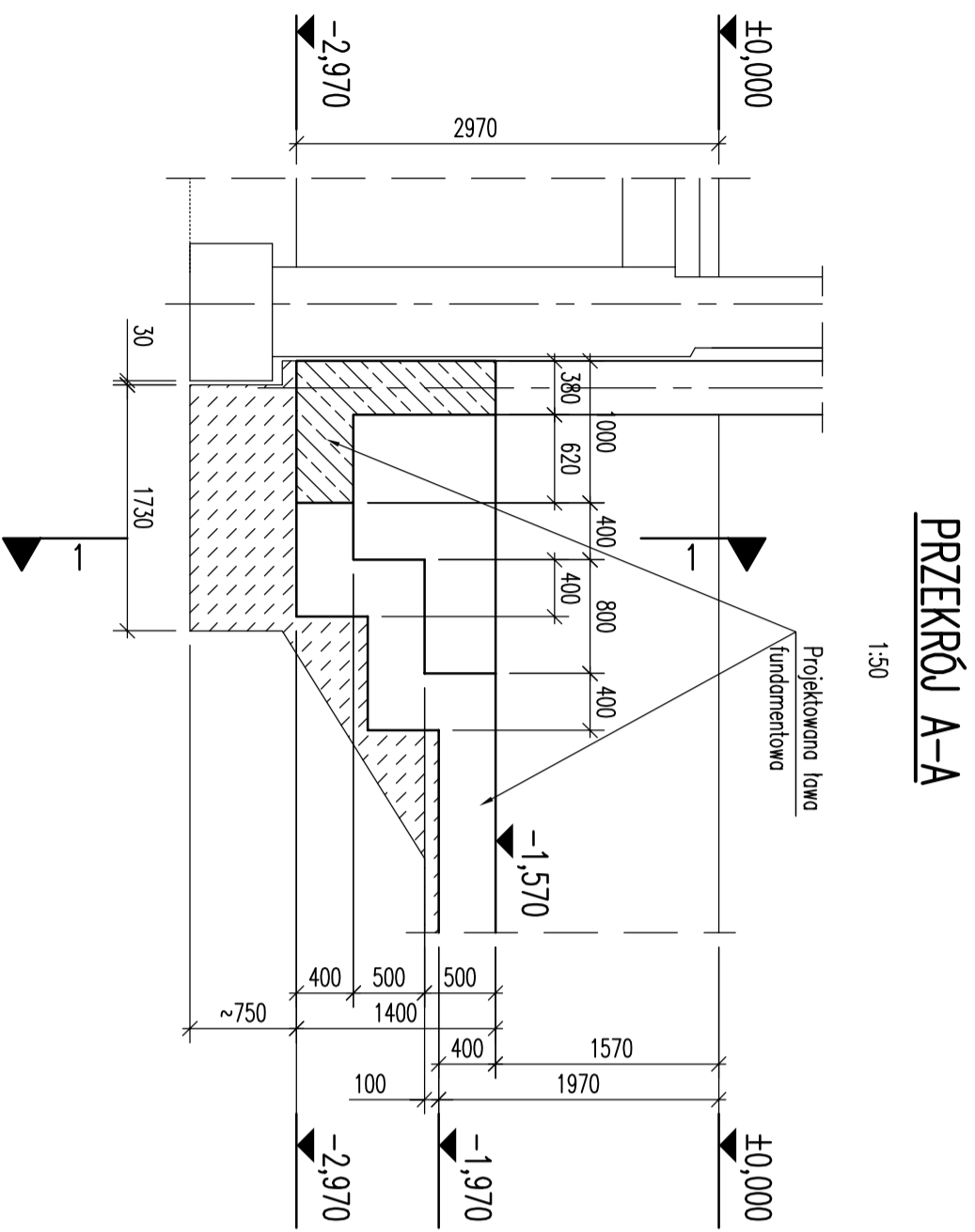

PRZEKRÓJ C-C
1:50

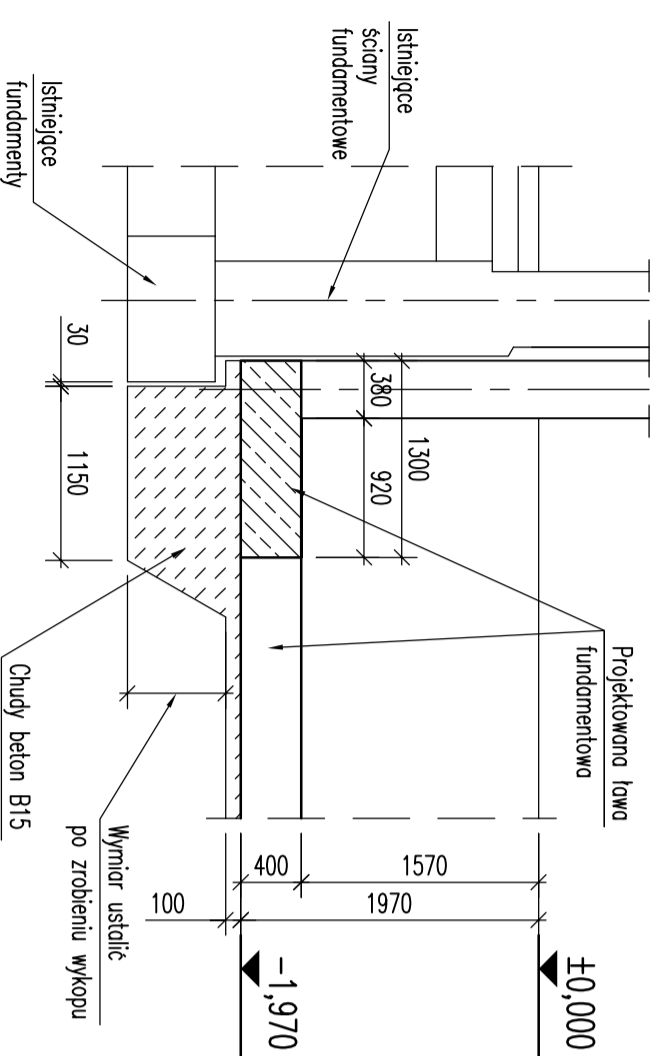

PRZEKRÓJ D-D
1:50

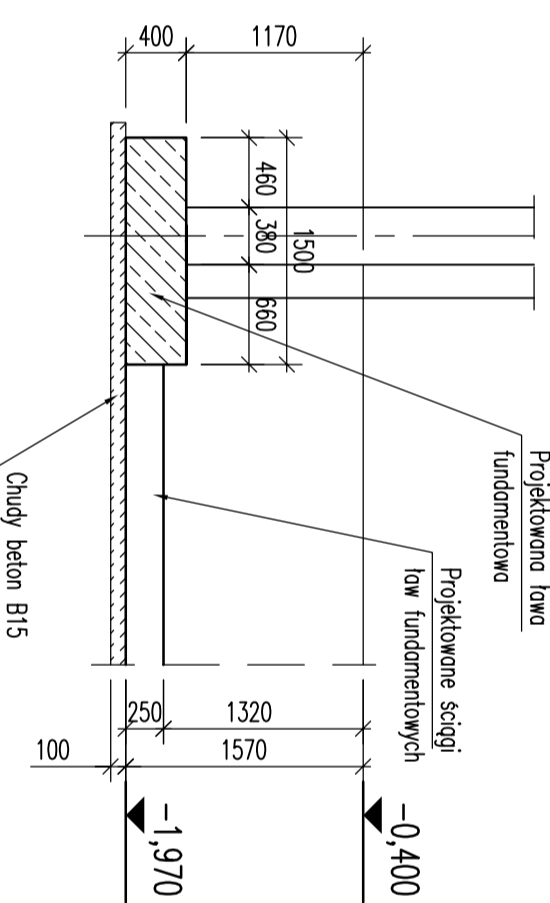

- UWAGI:**
1. Kształt i wymiary porównać z projektem architektonicznym.
 2. Wymiary podano w mm.
 3. Rozpdytywać łącznie z rysunkami nr KB-01.

Inwestor: POWIAT NOWOSADECKI UL. JAGIELLOŃSKA 93 52-300 NOWY ŚWIĘZ		Jednostka projektowa: PROFIL STUDIO ARCHYTEKTONICZNE REALIZACJA INWESTYCJI		44-100 05-006 05.2015	
Rodzaj projektu: PROJEKT FUNDAMENTÓW		Projektant: mgr inż. HENRIK BOHECZKA KONSTRUKCYJNA UL. PR. BUDA, 6292		Data:	
Zakres projektu: PRZEKROJE I WYMIARY FUNDAMENTÓW I ŁAW FUNDAMENTOWYCH		Specjalność: Konstrukcja		Podpis:	
Nazwa rysunku: ŁAWY FUNDAMENTOWE - PRZEKROJE		Standard: PB		Rok:	
		nr rys. KB-02		Skala: 1:50	
				Rok: 0	

RZUT WIEŻBY (DACHU)

1:100

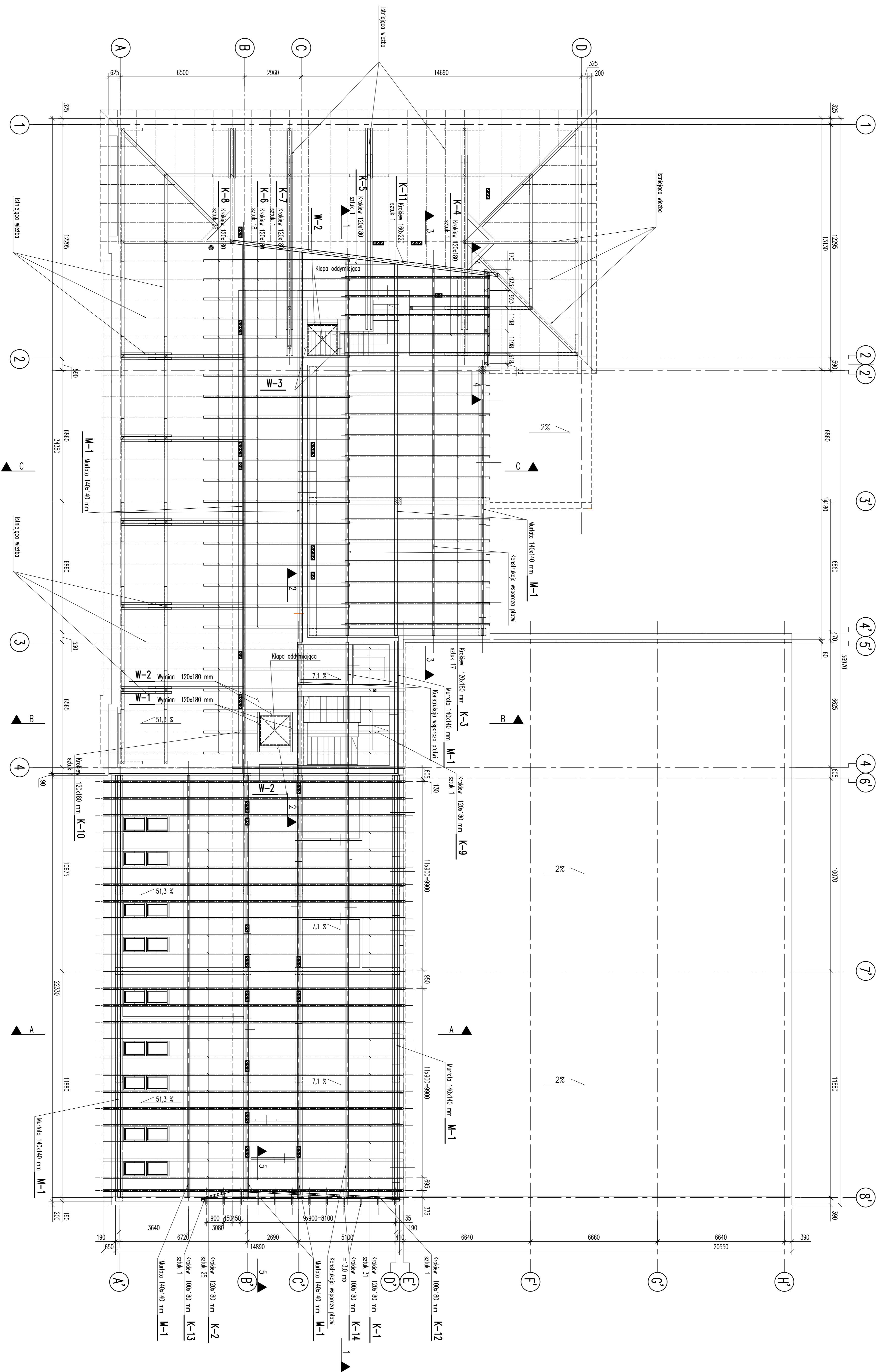

UWAGI:

1. Kształt i wymiary porównać z projektem architektonicznym.
2. Wymiary podane w mm.
3. Rozpoznać łącznie z rysunkami nr KB-04.

Nazwa i adres biura projektowego: UL. JABŁONIAKÓW 23 00-000 WARSZAWA		Nazwa i adres inwestora: STUO ARCHITECTONICZNE REALIZACJA WYSTAWY	
Data: 06.2015		Skala: 1:100	
Nazwa projektu: RZUT WIEŻBY		Inwestor: STUO ARCHITECTONICZNE	
Autor projektu: PB		Inżynier: KB-03	

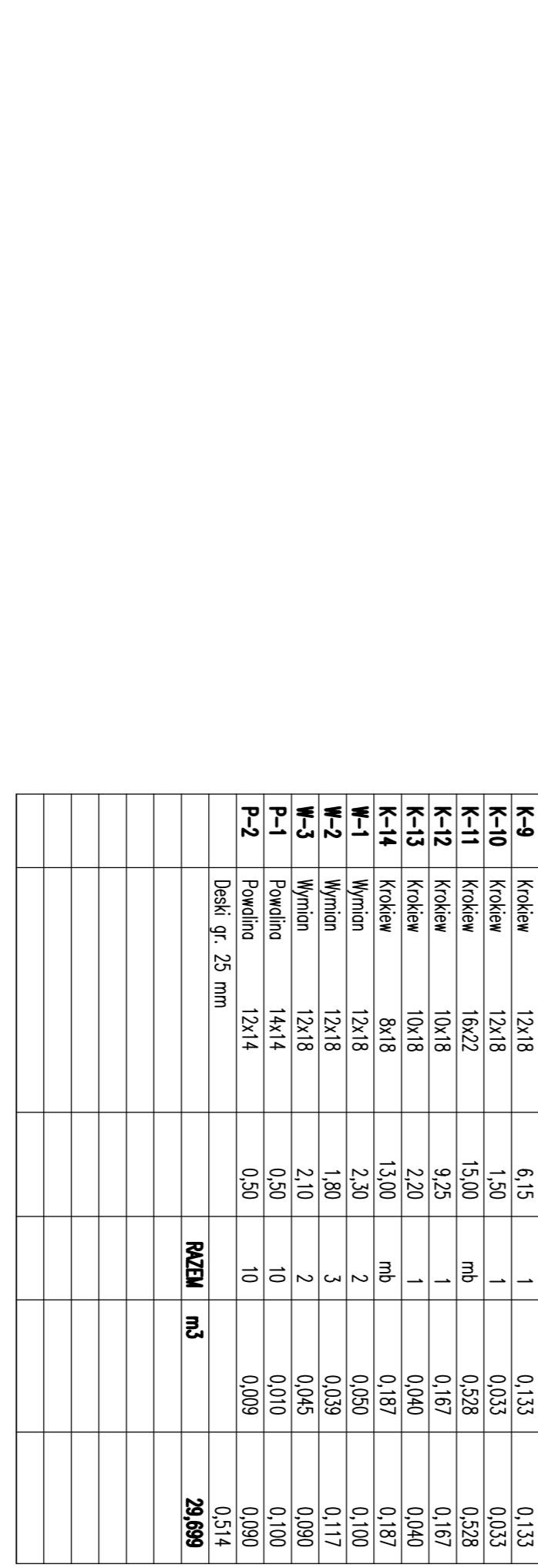
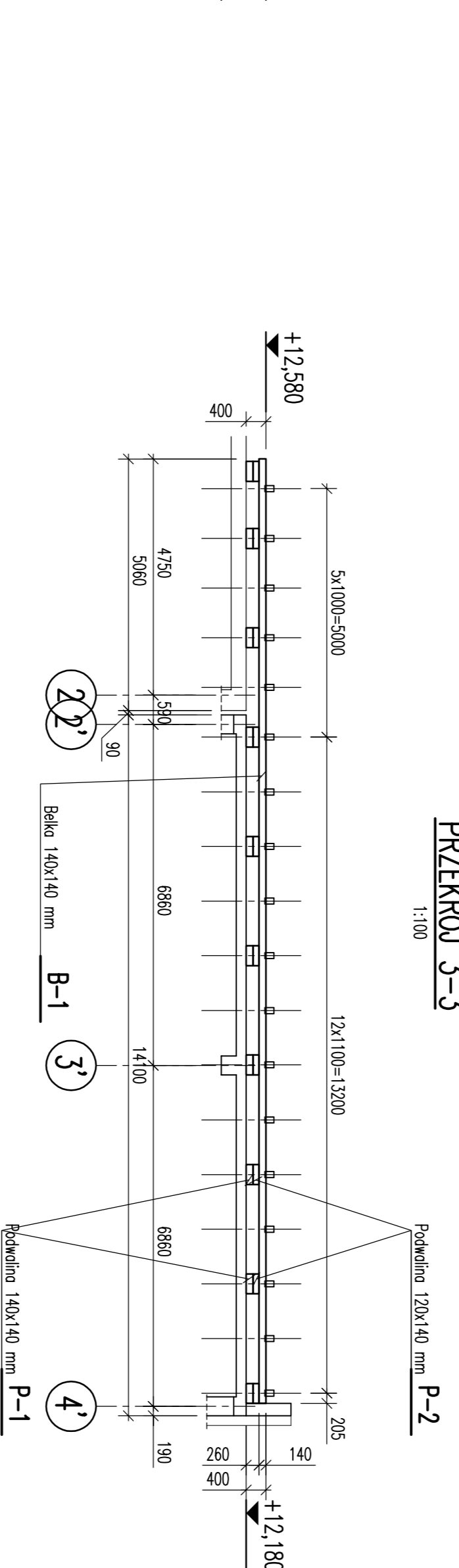
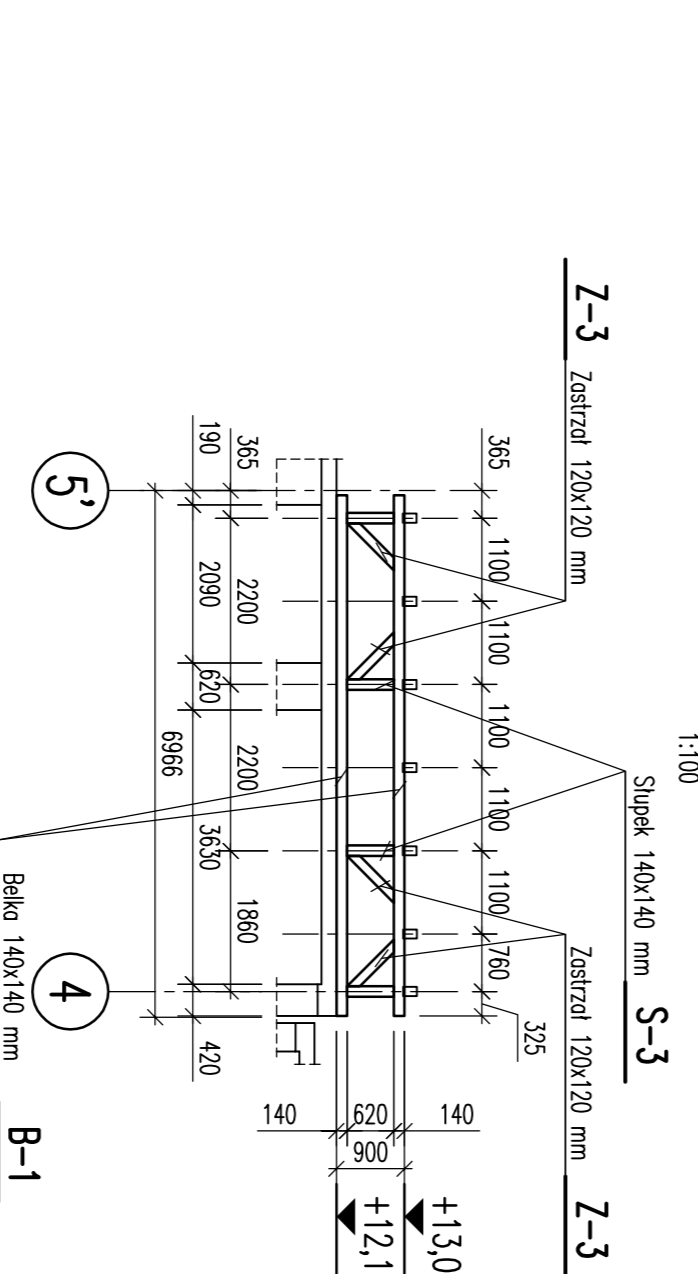
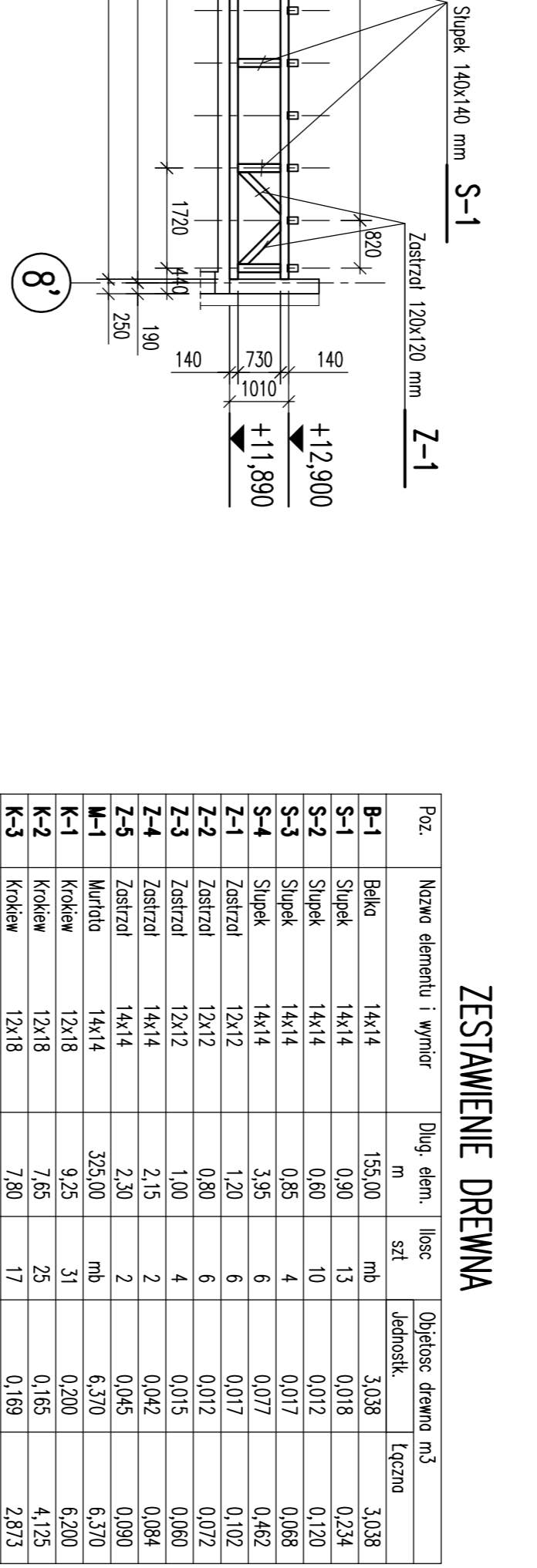
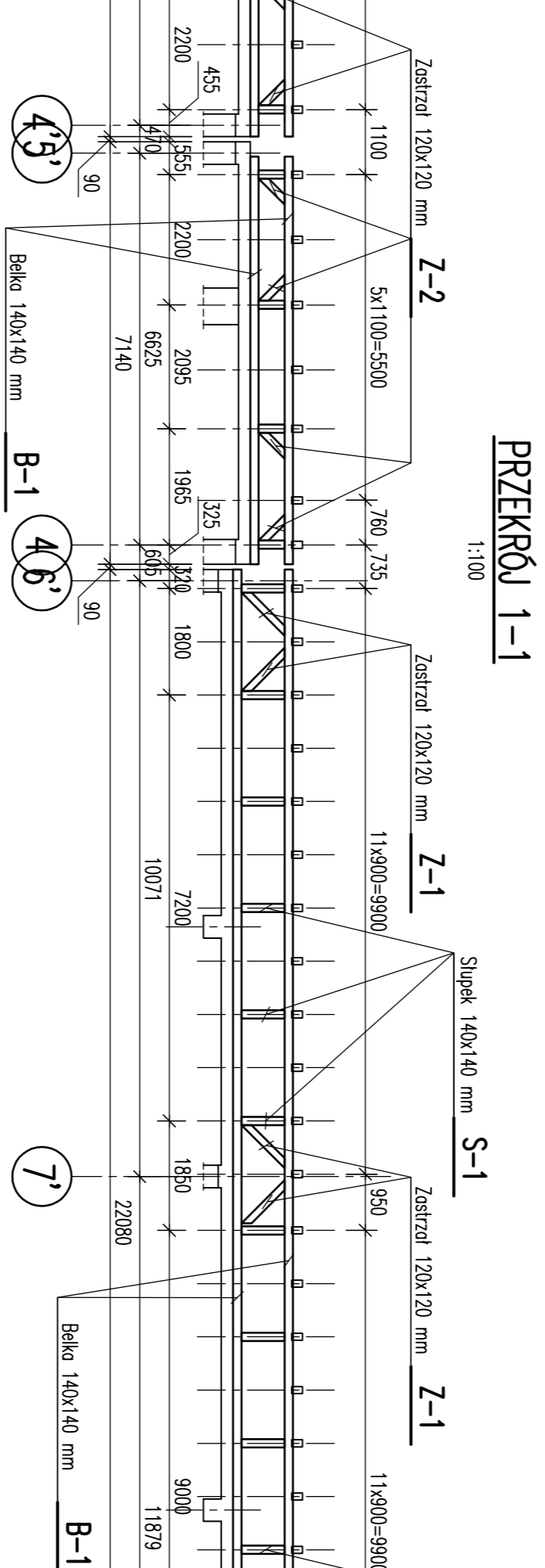
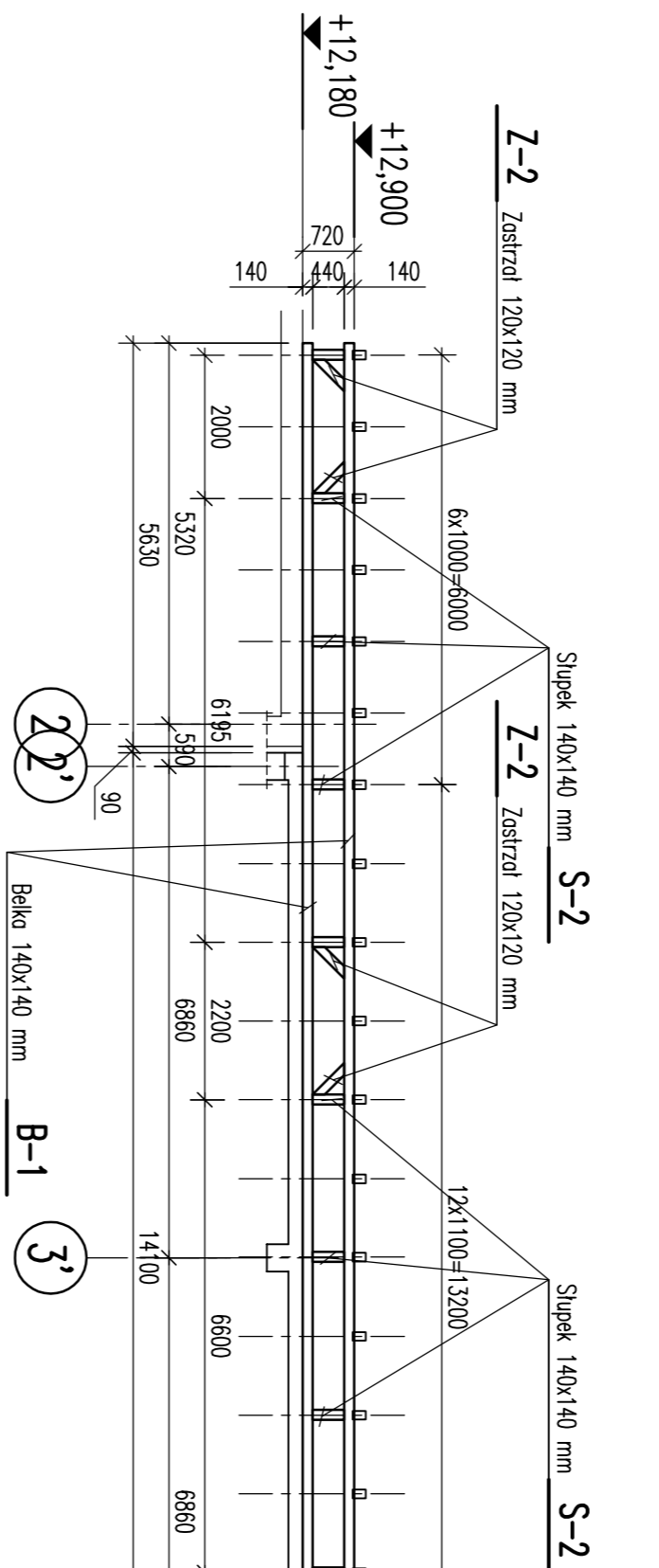
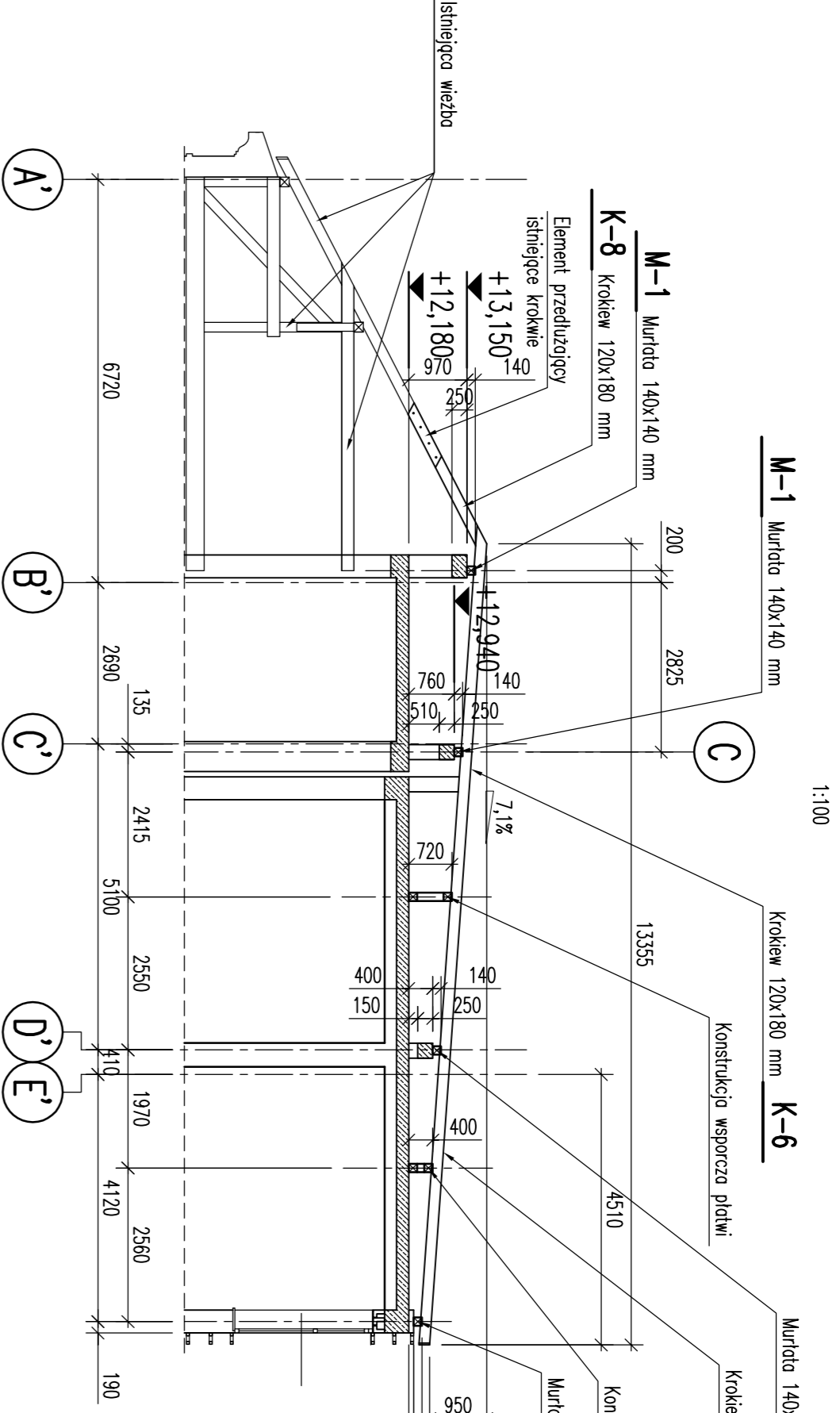
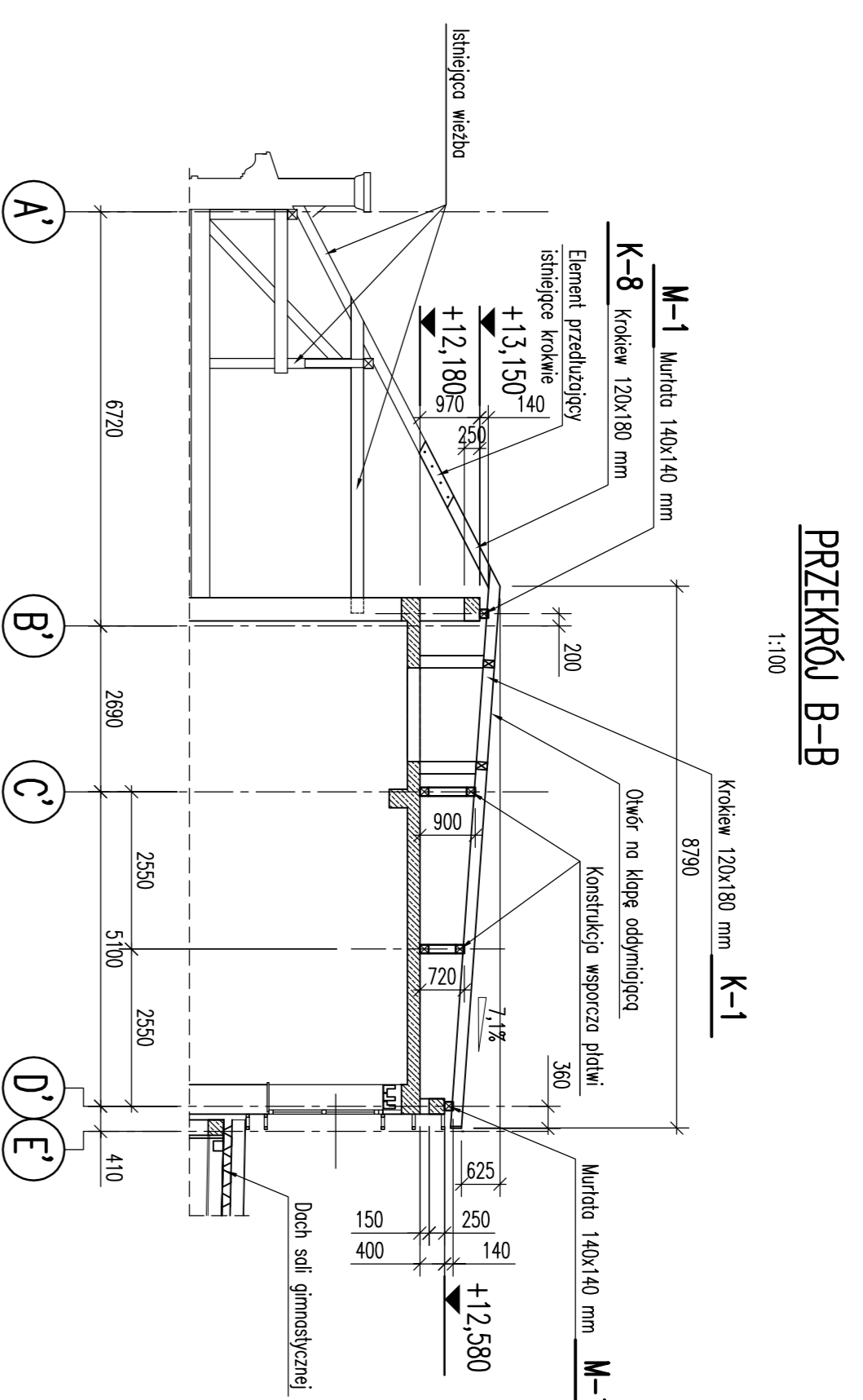
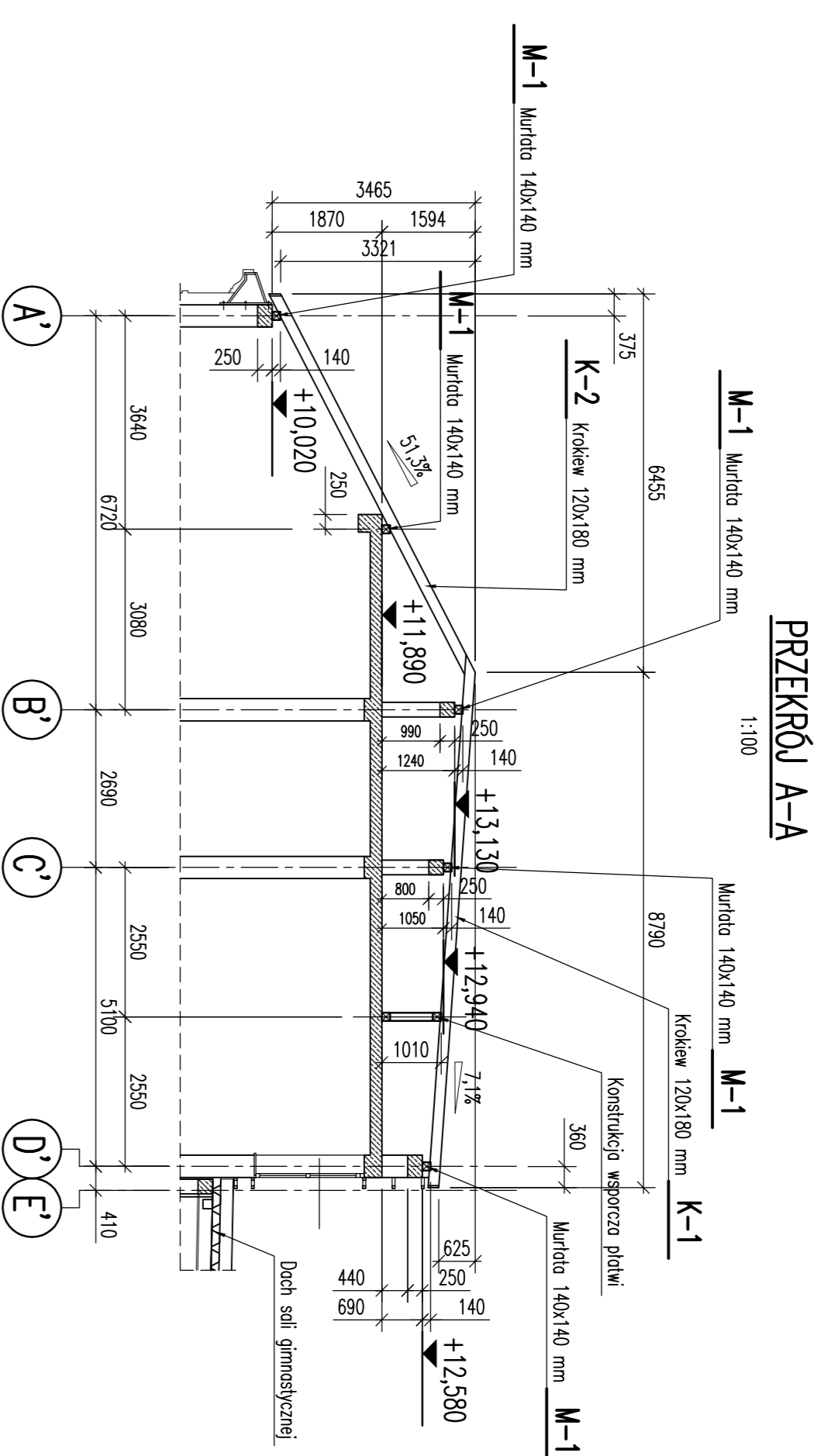

ZESTAWIENIE DREWNA

Pos.	Nazwa elementu i wymiar	Długość elem.	Ilość	Objętość drewna m ³
		m	szt.	metrowek
B-1	Belka 144x14	153,00	31	3,328
B-2	Ślupek 144x14	0,90	13	0,108
S-2	Ślupek 144x14	0,80	10	0,080
S-3	Ślupek 144x14	0,85	4	0,034
S-4	Ślupek 144x14	3,95	6	0,077
Z-2	Zastrzał 124x12	1,20	6	0,072
Z-3	Zastrzał 124x12	1,00	4	0,040
Z-4	Zastrzał 144x14	2,15	2	0,045
Z-5	Zastrzał 144x14	2,30	2	0,090
M-1	Murłota 124x18	9,25	31	6,370
K-1	Krokiew 124x18	7,65	25	4,125
K-2	Krokiew 124x18	7,80	17	0,173
K-3	Krokiew 124x18	8,00	1	0,080
K-4	Krokiew 124x18	6,35	18	0,095
K-5	Krokiew 124x18	1,05	1	0,017
K-6	Krokiew 124x18	1,20	1	0,024
K-7	Krokiew 124x18	1,20	25	0,075
K-8	Krokiew 124x18	6,13	1	0,033
K-9	Krokiew 124x18	6,13	1	0,033
K-10	Krokiew 124x18	1,50	1	0,022
K-11	Krokiew 164x22	15,00	1	0,225
K-12	Krokiew 104x18	9,25	1	0,167
K-13	Krokiew 104x18	2,20	1	0,040
K-14	Krokiew 84x18	13,00	1	0,187
M-2	Wymin 124x18	2,30	2	0,100
M-3	Wymin 124x18	1,80	3	0,039
P-1	Powłoka 144x14	2,10	2	0,045
P-2	Powłoka 124x14	0,50	10	0,050
P-2	Deski gr. 25 mm	124x14	10	0,099
RAZEM				29,699

- UWAGI:**
1. Kształt i wymiary porównać z projektem architektonicznym.
 2. Wymiary podano w mm.
 3. Rozprzątać łącznie z rysunkiem nr KB-03.

WIEŻBA - PRZEKROJE

PROFIL	STYNO ARCHITECTONICZNE	REDAKCJA WYSTAWA
WYKONAWCA	PROJEKTANT	DATA
PB	KB-04	06.2015
1:100	1:100	0